

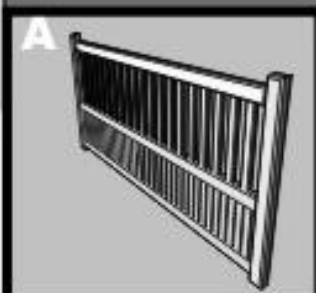

## Notice de portail coulissant

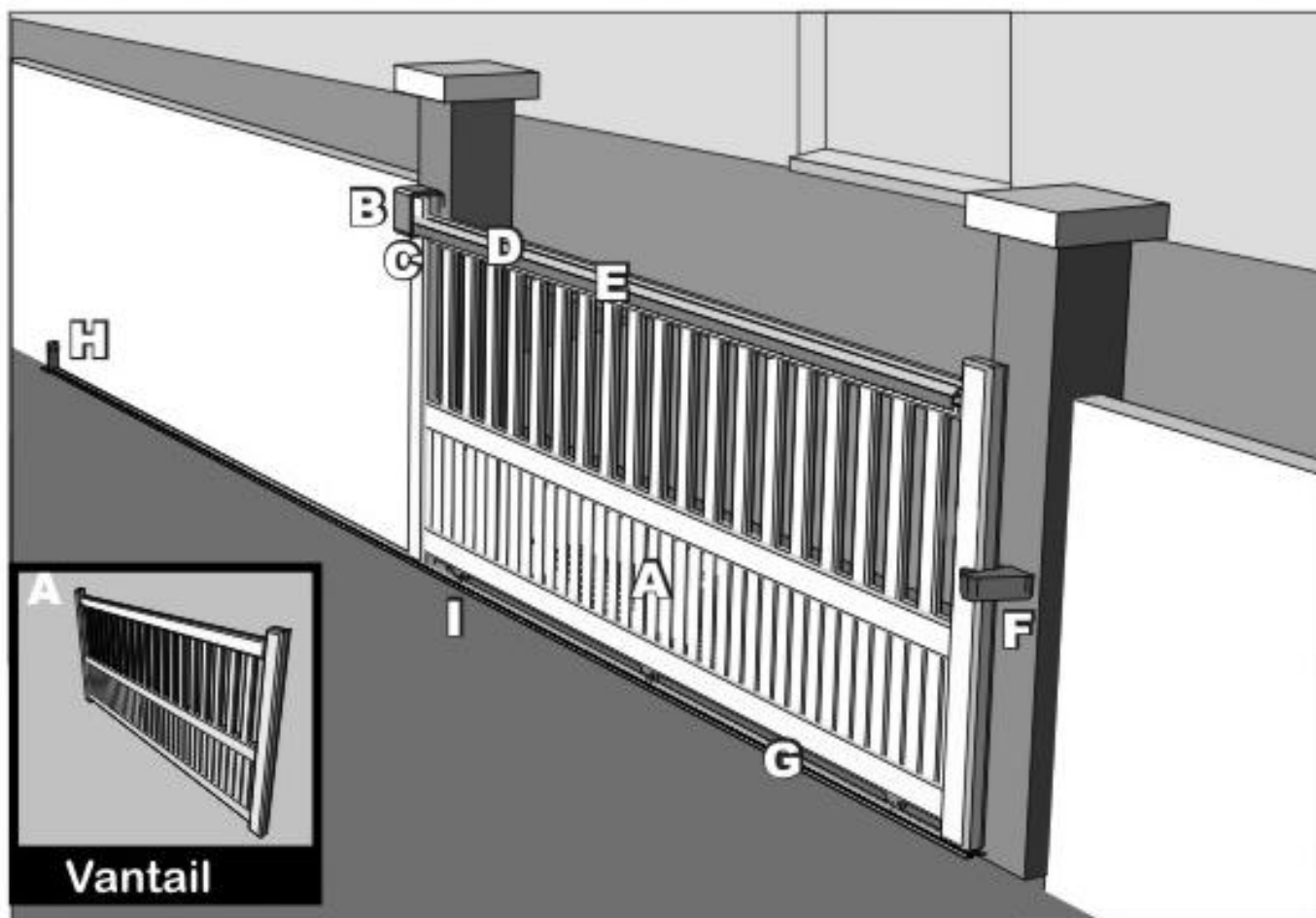

# 1. IDENTIFICATION DES PIÈCES ET ACCESSOIRES COMPOSANTS DU PORTAIL COULISSANT.



**Vantail**

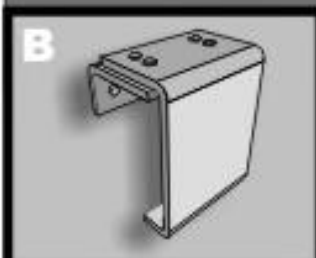

**Platine de  
Guidage**

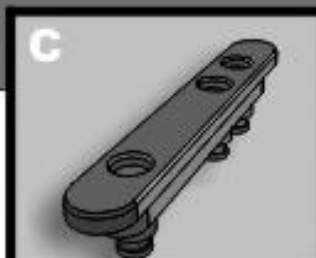

**Patin de  
Glissement**

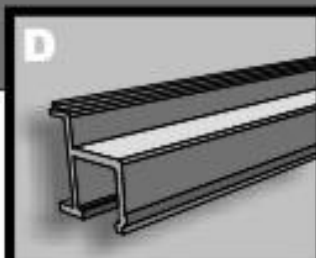

**Rail de Guidage  
Supérieur**

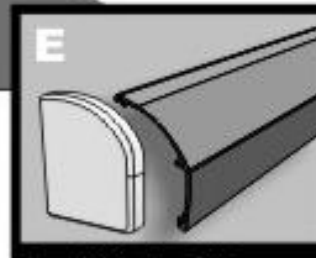

**Profilé de Clipage  
pour Rail de Guidage  
Supérieur et Embouts.**

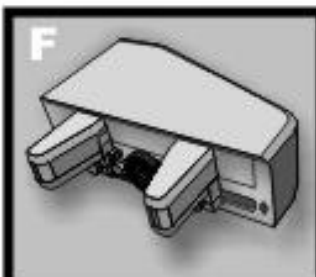

**Gache**

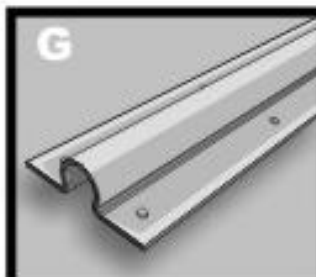

**Rail Inférieur**



**Butée**

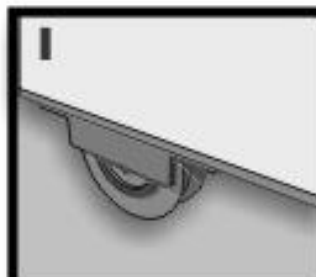

**Galet Encastré**

## 2. RAIL DE GUIDAGE SUPÉRIEUR



2.1



MONTER LE RAIL DE GUIDAGE SUPÉRIEUR. LE CENTRER SUR LA TRAVERSE HAUTE DU PORTAIL.

2.3



MONTER LE PROFILÉ DE CLIPAGE POUR RAIL DE GUIDAGE SUPÉRIEUR, PUIS METTRE SES EMBOUTS.

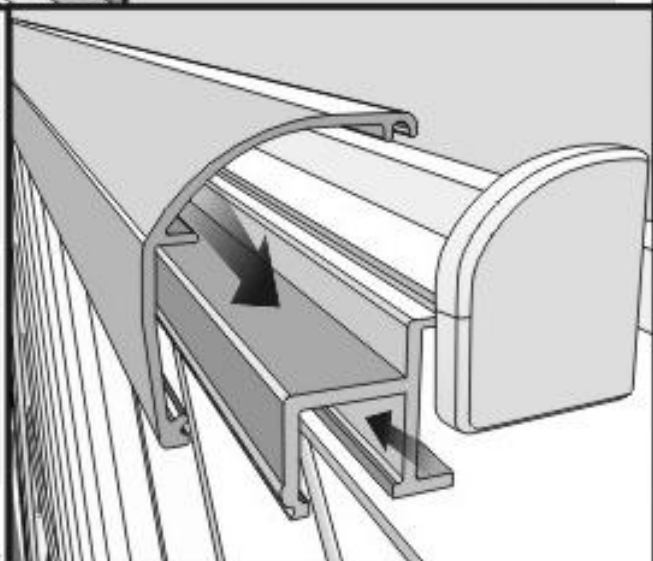

## 3. RAIL INÉRIEUR

3.1

POSITIONNER ET FIXER LE RAIL INFÉRIEUR AU SOL À LA DISTANCE INDICUÉE ENTRE LE PILIER ET LE RAIL INFÉRIEUR.

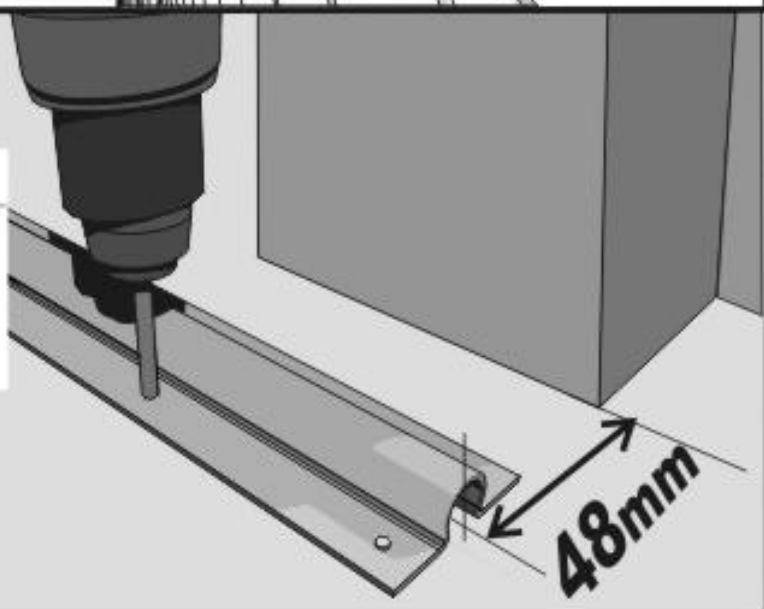

## 4. PLATINE DE GUIDAGE

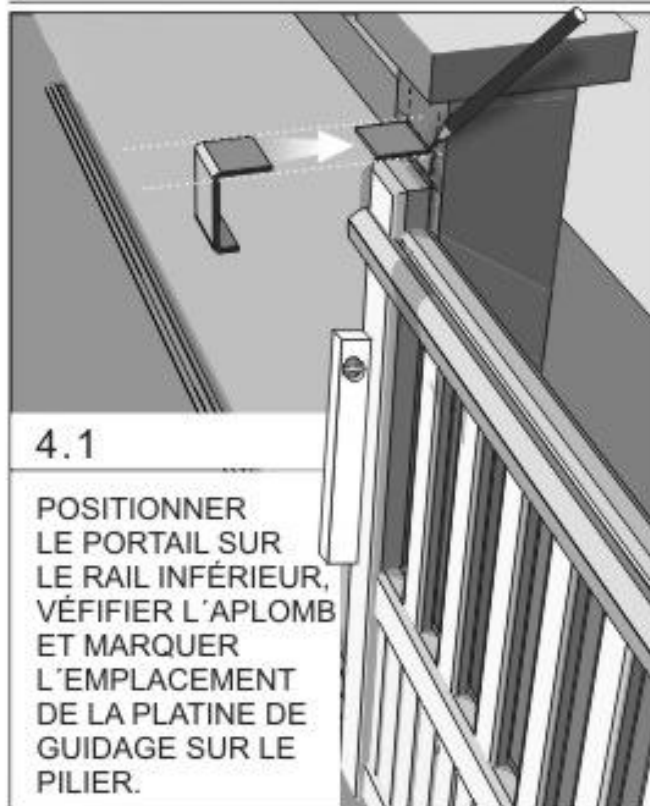

4.1

POSITIONNER LE PORTAIL SUR LE RAIL INFÉRIEUR, VÉRIFIER L'APLOMB ET MARQUER L'EMPLACEMENT DE LA PLATINE DE GUIDAGE SUR LE PILIER.

4.2

FIXER LA PLATINE DE GUIDAGE COMPLÈTE SUR LE PILIER AVEC LE PATIN DE GUIDAGE.



## 5. PLATINE DE GUIDAGE

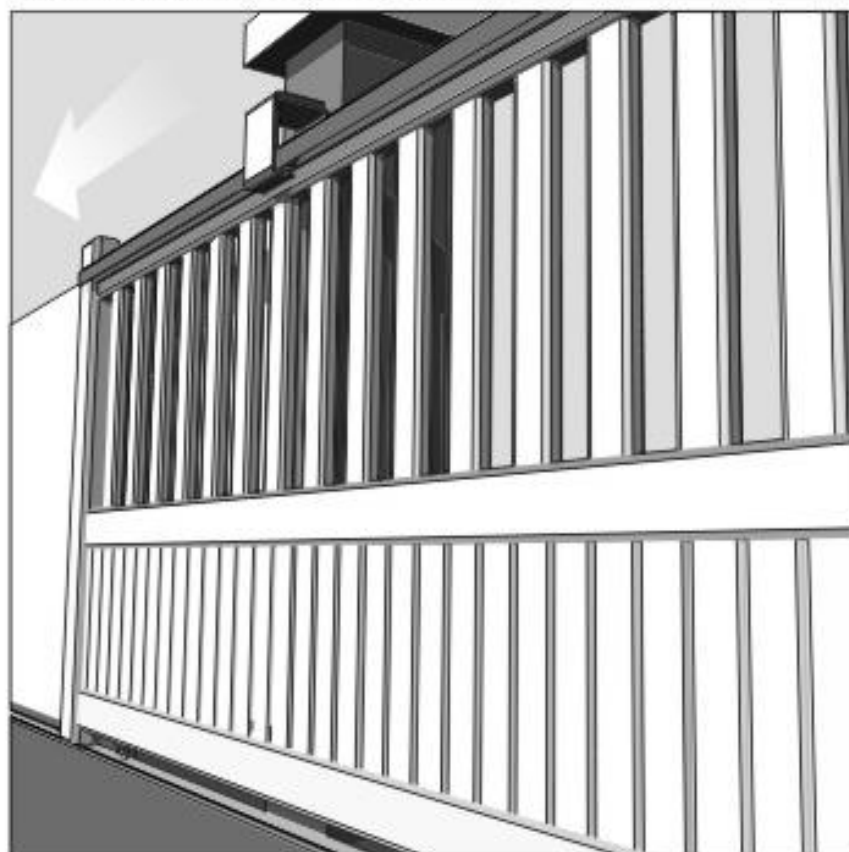

5.1

MONTER LE PORTAIL SUR LE RAIL INFÉRIEUR ET LE FAIRE COULISSER PAR L'INTERMÉDIAIRE DU PATIN DE GLISSEMENT DANS LE RAIL DE GUIDAGE SUPÉRIEUR.

## 5.2

MARQUER LA POSITION DE LA GACHE SUR LE DEUXIÈME PILIER ET LA FIXER.

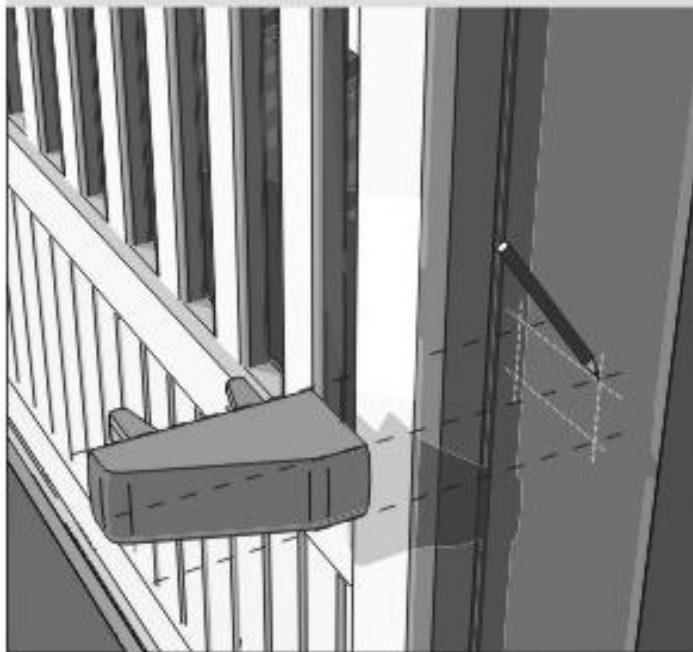

## 6. FIXATION DE LA BUTÉE

### 6.1

VÉRIFIER LA POSITION DE LA BUTÉE POUR QUE LE PORTAIL NE SORTE PAS DE LA PLATINE DE GUIDAGE.

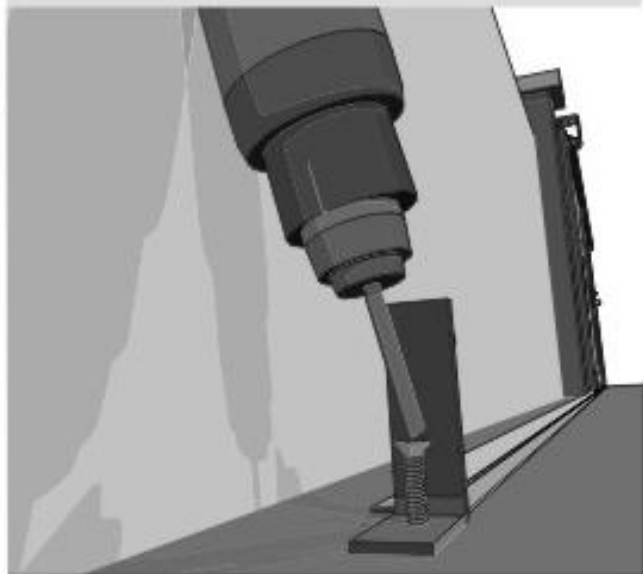

## 7. RÉGLAGE DE LA PLATINE

### 7.1

SI NÉCESSAIRE, RÉGLER LA HAUTEUR ET LA PROFONDEUR DE LA PLATINE DE GUIDAGE POUR OPTIMISER LE FONCTIONNEMENT DU PORTAIL.



## 8. ENTRETIEN

### 8.1

L'ENTRETIEN SE FAIT RÉGULIÈREMENT AVEC UN SEAU D'EAU TIÈDE SAVONNEUSE ET UNE PEAU DE CHAMOIS.

2 A 3 FOIS PAR AN, IL FAUT GRAISSER LES GALETS ENCASTRÉS ET LE PATIN DE GLISSAGE, AINSI QUE HUILER LA SERRURE.



L'installation est terminée.

Félicitations.

*Vous pouvez à présent utiliser votre de portail coulissant Neo10.com.*

*Pour tous problèmes, vous pouvez contacter nos conseillers du lundi au vendredi de 9 h à 18 h au 01 69 38 27 05.*

